

EVOFONE

PET GROOMING KIT KULLANMA KILAVUZU

**MARKA: PETKIT
MODELLER: LM4**

GENEL BAKIŞ

Kullanmadan önce:

- 1 Toz haznesinin ön tarafındaki PUSH düğmesine basın

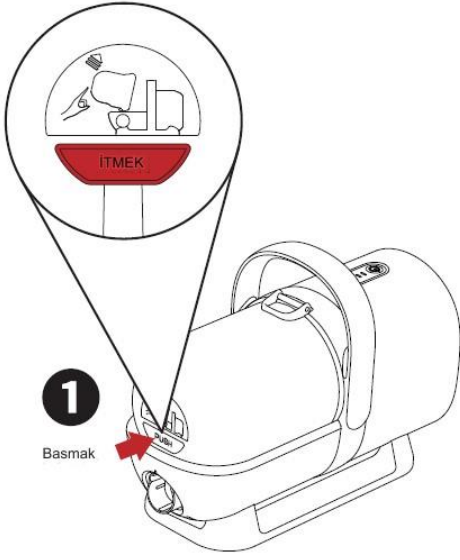

- 2 Toz haznesi hafifçe kaldırıldıktan sonra çıkarılabilir.
- 3 Toz haznesi tokasını açın ve fonksiyonel parçaları çıkarın

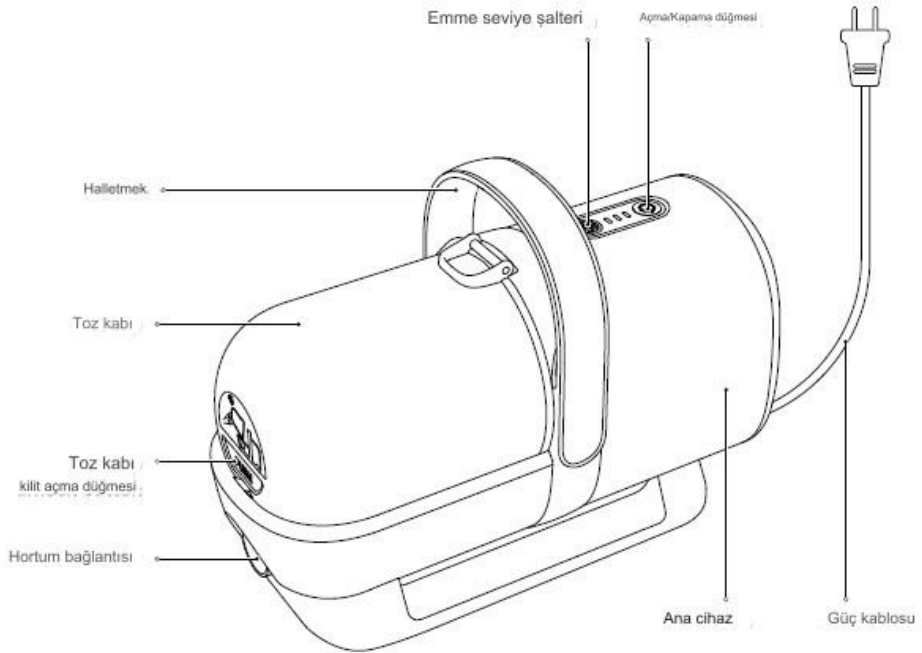
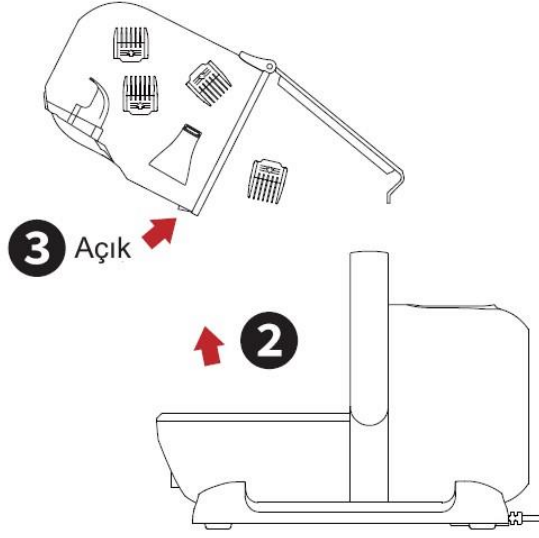

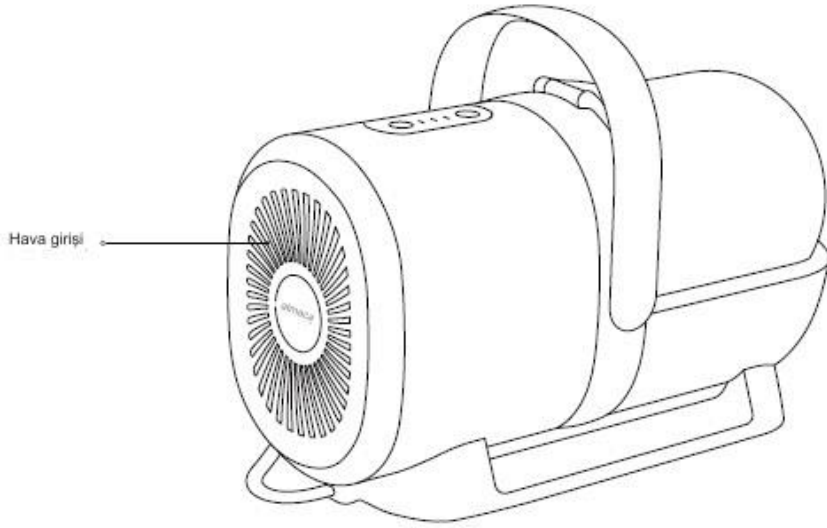

Fonksiyonel parçalar



Elektrikli Saç Kesme Makinesi



Pati Tüyü Düzenleyici



Bakım fırçası*1



Tüy alma fırçası*1



Aralık Başlığı

Aksesuarlar

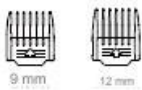
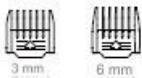

Elektrikli kesme makinesi tarak atışmanları*4



Pamuk filtresi*2

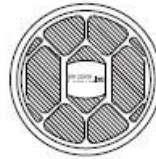

Hepa filtre ekranı*2



Elektrikli kesme makinesi TYPE-C Şarj kablosu*1

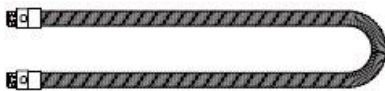

Yumuşak hortum



Saklama Çantası

KURULUM VE KULLANIM

1. Toz haznesi kurulumu

1. Toz haznesi tokasını ana cihaz yuvasıyla hizalayın
- 2 Kurulumun başarılı olduğu anlamına gelen "tık" sesi duyulana kadar toz kabının ucuna basın

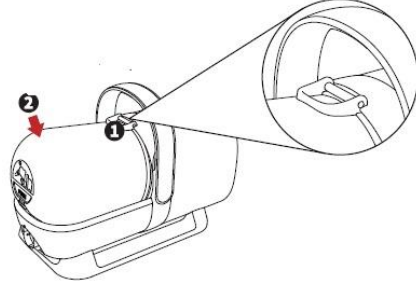

2. Yumuşak hortum kurulumu

Yumuşak hortumun bir ucunu cihaza takınız ve iyice sabitlendiğinden emin olunuz.

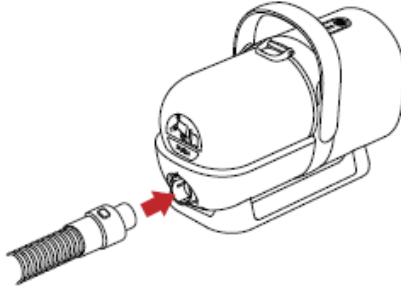

3. Fonksiyonel parçaların takılması ve çıkarılması (Aşağıdaki resimde örnek olarak elektrikli kesme makineleri kullanılmaktadır ve diğer fonksiyonel parçaların montaj yöntemi aynıdır)

→ Fonksiyonel parça montajı: Hortum konektörünü fonksiyonel parçaya yerleştirin ve sıkıca sabitleyin

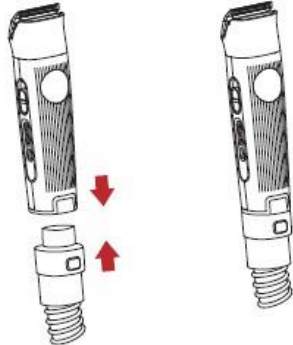

Tamamlandı

2 İşlevsel parçanın çıkarılması: İşlevsel parçayı çıkarmak için hortum üzerindeki düğmeye hafifçe basın

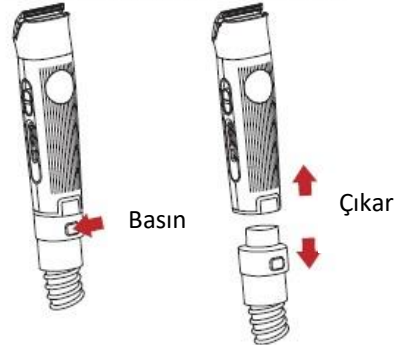

Güç kablosunu takın, cihazı başlatmak için Açma/Kapama düğmesine basın

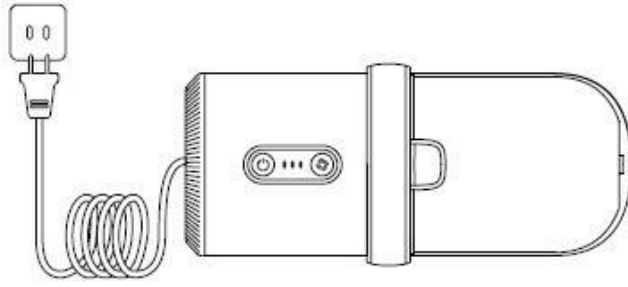

Açma/Kapama düğmesi

Açma/Kapama: kısa basış



Emme anahtarı düğmesi

Emme anahtarı: kısa basış

Seçilecek 3 emiş seviyesi :

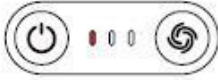

Seviye 1

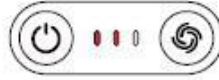

Seviye 2

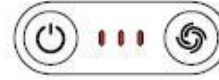

3. seviye

* Not: Göstergeler aynı anda yanıp söndüğünde ve düğmeye basıldığında "damlama" sesi duyulduğunda ürünün voltaj hatası koruma ayarı vardır. Lütfen güç giriş voltajının yanlış olup olmadığını kontrol edin.

4. Montaj tamamlandı

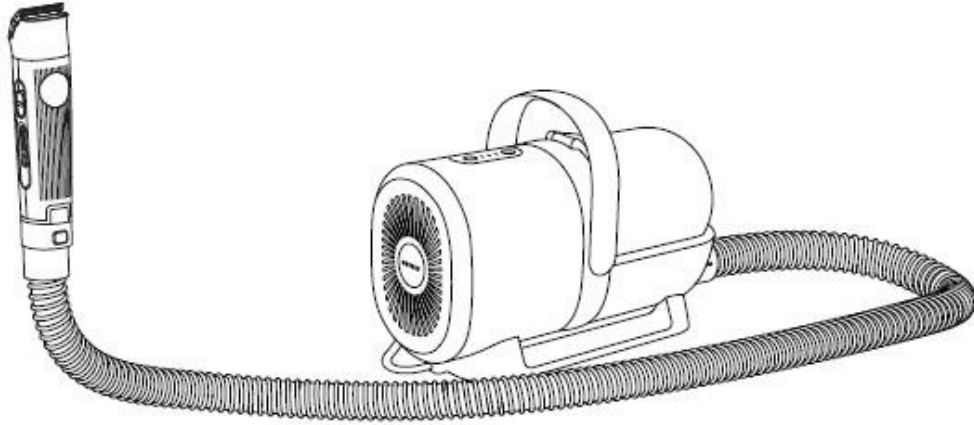

Kullanım sırasında hortumun katlanmaması veya sıkılmaması gerekir, aksi takdirde normal kullanımı etkileyecektir.

Elektrikli kesme makinesi

Günlük kürk düzeltme için kullanılabilir, vücut kürkü düzeltici vücut kürkünü tıraş edebilir ve Paw düzeltici, pençe kürkünü ve göz çevresindeki kürkü tıraş edebilir.

*Not: Lütfen evcil hayvanınızın cildinin yumuşak bölgesine dikkat edin, cildin çizilmesini önlemek için aşırı güç kullanmayın.

→ Düğmeler ve gösterge ışığı açıklaması

Ürüne zarar gelmesini önlemek amacıyla şarj için lütfen DC 5V 1A çıkışlı bir güç adaptörü kullanın.

* Elektrikli kesme makinesi aşırı şarj voltajı korumasıyla donatılmıştır. Şarj voltajı 6V veya üstüne ulaştığında, şarj güç kaynağı kapanacak ve mavi ve kırmızı gösterge ışıkları dönüşümlü olarak yanıp sönerek şarjin yüksek voltaj koruma fonksiyonunun etkinleştirildiğini gösterecektir. Şu anda etkinleştirildi cihaz şarj edilemiyor doğru güç adaptörüyle değiştirildikten sonra şarj işlemi tekrar devam edebilir

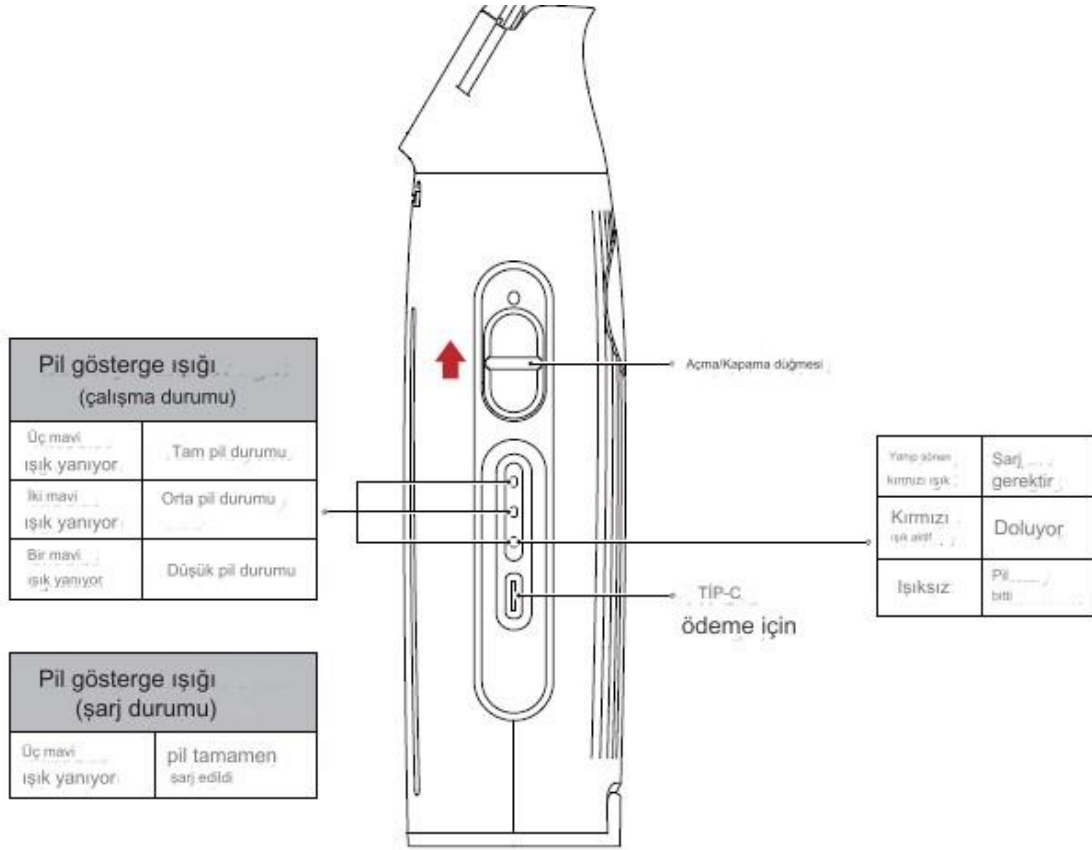

② Tarak eklerinin kullanımı

Tarak aparatlarını kullanırken lütfen toplam kürk uzunluğunu etkili bir şekilde kontrol etmek için güvenli bir mesafe bırakın.

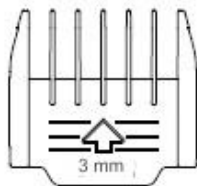

*Ayrılmış uzunluk işaretlenmiştir ve hassas kürk taşıma olarak sağlar.



Düzeltilicinin her iki tarafındaki oluklar boyunca itin



Kaldırmak için yukarı itin

③ Düzelticinin değiştirilmesi

Adım 1: Ataşmanı sonuna kadar saat yönünün tersine çevirin ve yukarı doğru çıkarın.

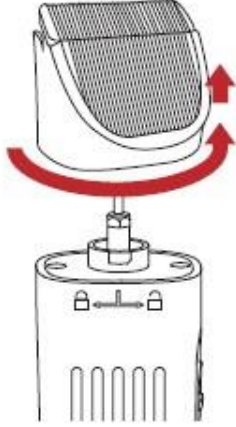

Adım 2: Yedek ataşmanı 45° açıyla dikey olarak takın ve saat yönünde sonuna kadar döndürün.

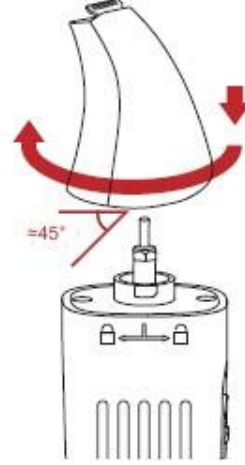

③ Düzelticinin değiştirilmesi

Adım 1: Ataşmanı sonuna kadar saat yönünün tersine çevirin ve yukarı doğru çıkarın.

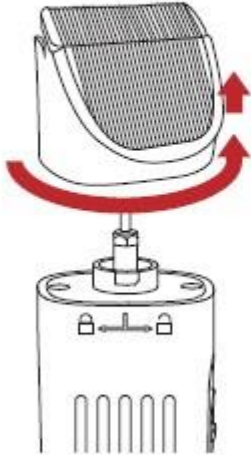

Adım 2: Yedek ataşmanı 45° açıyla dikey olarak takın ve saat yönünde sonuna kadar döndürün.

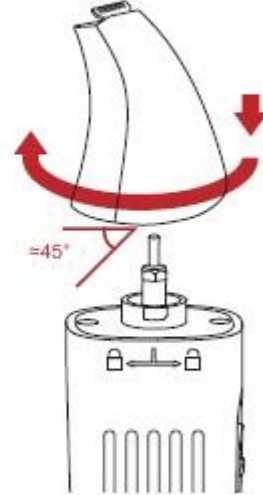

2. Bakım fırçası

Evcil hayvanın vücudunda kalan gevşek kürk ve kepekleri temizleyebilir ve ayrıca kürkү çekerek kürkү daha kabank hale getirebilir.

→ HOLD düğmesine basın ve sonuna kadar ileri doğru itin, ardından kullanıma başlamadan önce kilitlemeyi tamamlamak için HOLD düğmesini aşağı doğru itin



2 Bakım fırçasını hortumun üzerine takın, cihazı açın ve evcil hayvan kürkү yönünde tarayın

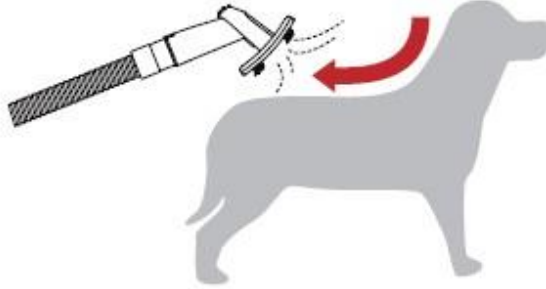

3 Bakım fırçasında belli miktarda tüy biriktiğinde, tarağın kilidini açmak için HOLD düğmesini yukarıya doğru itin ve tüy toz haznesine çekilene kadar tekrar tekrar ileri doğru itin.

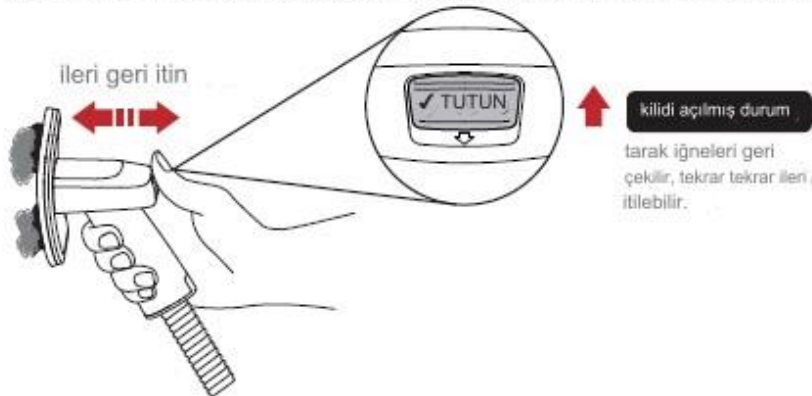

3. Tüy alma fırçası

Kalan tüyleri ve kepekleri tarayabilir ve tüyleri inceltip düğümlerini çözebilir.

- ❶ HOLD düğmesine basın ve sonuna kadar ileri doğru itin ve ardından kullanmadan önce kilitlemeyi tamamlamak için HOLD düğmesini aşağı doğru itin



- ❷ Tüy Alma fırçasını hortumun üzerine takın, cihazı açın ve evcil hayvan kürk yönünde tarayın

*Not: Lütfen evcil hayvanınızın cildinin yumuşak bölgesine dikkat edin ve cildin çizilmesini önlemek için aşırı güç kullanmayın.



- ❸ Tüy Alma fırçasında belirli bir miktar tüy biriktiğinde, tarağın kilidini açmak için HOLD düğmesini yukarıya doğru itin ve tüyler toz haznesine çekilene kadar tekrar tekrar ileri doğru itin.



*Kürk tüy alma fırçası kullanılmadığında, kolay saklama için HOLD düğmesinin kilit açık duruma getirilmesi önerilir.

4. Aralık başlığı

Halı ve kanepelerin köşelerindeki kürkleri, küçük nesnelere ve tozları temizlemek için kullanılabilir.

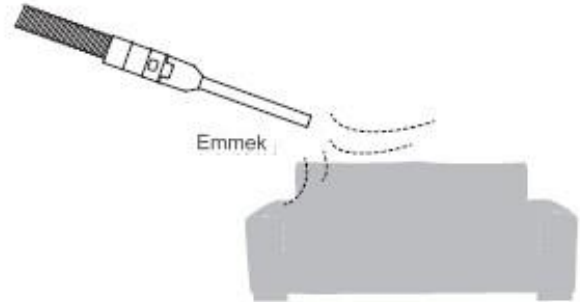

TAŞIMA VE NAKLİYE

- Cihazınızı taşımadan önce tüm bağlantılarının sonlandırıldığından ve bağlı kablolarının çıkartıldığından emin olmanız gerekmektedir.
- Paketlerken, orijinal kutusunu ve paketleme malzemelerini kullanın.
- Cihazı kullanırken ve daha sonra bir yer değişikliği esnasında sarsmamaya, darbe, ısı, rutubet ve tozdan zarar görmemesine özen gösteriniz.

TEKNİK ÖZELLİKLER VE ENERJİ TÜKETİMİ

1. Ana cihaz parametreleri

| | |
|--------------------------------|---|
| Ürün adı: | Evcil Hayvan Bakım Seti (PETKIT FURWAKER 5'i 1 arada) |
| Ürün modeli: | LM4 |
| Ana cihaz boyutları: | 309*220*140mm |
| Önerilen evcil hayvan türleri: | 6 ay ve üzeri kedi ve köpekler |
| Ürün malzemesi: | ABS'ler |
| Toplam ağırlık: | Yaklaşık. 3,15 kg |
| Yumuşak hortum uzunluğu: | 1,5 m |
| Toz haznesi kapasitesi: | 1.4L |
| Güç kablosu uzunluğu: | 2,5 m |
| Maksimum gürültü: | 75dBA |

2. Elektrikli kesme makinesi parametreleri

| | |
|-------------------|--------------------|
| Giriş: | DC 5V 1A |
| Güç derecesi: | 5W |
| Şarj süresi: | Yaklaşık. 3 saat |
| Operasyonel süre: | Yaklaşık. 2,5 saat |
| Lityum pil: | 3.7V 1400mAh |

İNSAN VE ÇEVRE SAĞLIĞI İLE İLGİLİ BİLGİ, KULLANIM HATALARINA İLİSKİN UYARILAR

* Aşağıda belirtilen güvenlik talimatlarına uyulmaması, ürünün arızalanmasına veya diğer kazara kayıplara neden olur.

Bu cihaz yalnızca kuru bir ortamda iç mekânda kullanıma uygundur, ıslak zeminde kullanmayın.

Lütfen cihazı kullanım için sert ve düz bir yüzeye yerleştirin ve yumuşak ve düz olmayan bir nesnenin üzerine koymayın. Cihazın düşmesini önleyin.

Bu ürünü dış mekân veya banyo gibi nemli yerlerde kullanmayın veya saklamayın.

Cihazın kısa devre yapmasına neden olmamak için ıslak saç ve sıvının emilmesi yasaktır.

Cihaz 6 aydan büyük kedi ve köpeklerde kullanılacaktır.

Küçüklerin bu cihazı kullanması yasaktır.

Arızayı ve elektrik çarpmasını önlemek için ıslak ellerle çalıştırmayın veya güç kablosunu prizden çıkarmayın.

Kullanmadan önce lütfen hava girişinin kapalı olmadığından emin olun.

Yangına veya patlamaya neden olmamak için bu ürünün yanıcı sıvı veya yanıcı maddelerin bulunduğu alanlarda kullanılması ve son derece yanıcı maddeleri (sigara izmaritleri vb.) emmemesi yasaktır.

Ürün ilk kullanımda tuhaf bir kokuya sahip olabilir ancak evcil hayvanınızda herhangi bir olumsuz etki yaratmaz ve bir süre sonra koku kaybolur, anlayışınız için teşekkür ederiz.

Cihazda sürekli yanık kokusu varsa, kullanmayı hemen bırakın!

Aşırı kir birikmesini ve cihazın arızalanmasını önlemek için lütfen toz kabını ve filtre pamuğunu düzenli olarak temizleyin.

Bakım ve temizlik sırasında lütfen elektrik kablosunun çıkarıldığından emin olun.

Kullanım sırasında cihazın sıcaklığı anormal şekilde yükseliyor, lütfen kullanmayı hemen bırakın.

Cihazın motoru anormal şekilde ısınırsa veya hava girişi tıkalıysa lütfen kullanmayı hemen bırakın, cihazı çıkarın.

Aşağıdaki durumlarda:

Güç kablosunu sıkıştırmayın veya çekmeyin ve cihazın üzerine ağır nesnelere koymayın.

Toz haznesini temizleyin, hava girişinin ve filtre pamuğunun temiz olduğundan emin olun ve 60 dakika sonra cihazı açın.

Kullanmadan önce lütfen filtre pamuğunun ve filtre süzgecinin hasar görmesini önlemek için takıldığından emin olun.

Elektrik kablosunu ısırarak evcil hayvanlar elektrik kaçağına neden olur, lütfen evcil hayvanınızın güvenliğini sağlayın.

Uzun süreli saklama için lütfen önce gücü kapatın ve ardından güç kablosunu çıkarın.

Lütfen doğrudan güneş ışığına maruz bırakmayınız ve tutuşma kaynaklarından uzak tutunuz.

Güç kablosu veya elektrik fişi hasarlıysa lütfen bu ürünü kullanmayın.

Bu ürünü suya batırmayın.

Eşyaları cihazın üzerine istiflemeyin.

Lütfen sağlanan güç kablosunu kullanın, aksi takdirde ekipmana zarar verebilir veya potansiyel güvenliğe neden olabilirsiniz

Tehlikeler:

Yetkisiz olarak ekipmanı sökmeyin ve rehberliğinde onarılmalıdır.

Kazara yaralanmaları önlemek için profesyoneller.

Bu ürünü kullanırken herhangi bir sorunla karşılaşırsanız lütfen hemen bizimle iletişime geçin.

SORUN GİDERME

Sorun giderme işlemleri için teknik servis ile irtibata geçmelisiniz.

YETKİLİ SERVİS

MERKEZ YETKİLİ SERVİS

EVOFONE BİLGİ TEKNOLOJİLERİ SANAYİ TİCARET LİMİTED ŞİRKETİ

KEMANKEŞ KARAMUSTAFA MAH. NECATİBEY CAD.NO.66/1-66/3 BEYOĞLU –İSTANBUL

444 21 18

TÜKETİCİNİN SEÇİMLİLİK HAKLARI

Malın ayıplı olduğunun anlaşılması durumunda tüketici, 6502 sayılı Tüketicinin Korunması Hakkında Kanununun 11 inci maddesinde yer alan;

a- Sözleşmeden dönme,

b- Satış bedelinden indirim isteme,

c- Ücretsiz onarılmasını isteme,

ç- Satılanın ayıpsız bir misli ile değiştirilmesini isteme, haklarından birini kullanabilir.

Tüketicinin bu haklardan ücretsiz onarım hakkını seçmesi durumunda satıcı; işçilik masrafı, değiştirilen parça bedeli ya da başka herhangi bir ad altında hiçbir ücret talep etmeksizin malın onarımını yapmak veya yaptırmakla yükümlüdür. Tüketici ücretsiz onarım hakkını üretici veya ithalatçıya karşı da kullanabilir. Satıcı, üretici ve ithalatçı tüketicinin bu hakkını kullanmasından müteselsilen sorumludur.

Tüketicinin, ücretsiz onarım hakkını kullanması halinde malın;

- Garanti süresi içinde tekrar arızalanması,

- Tamiri için gereken azami sürenin aşılması,

- Tamirinin mümkün olmadığının, yetkili servis istasyonu, satıcı, üretici veya ithalatçı tarafından bir raporla belirlenmesi durumlarında; tüketici malın bedel iadesini, ayıp oranında bedel indirimini veya imkân varsa malın ayıpsız misli ile değiştirilmesini satıcıdan talep edebilir. Satıcı, tüketicinin talebini reddedemez. Bu talebin yerine getirilmemesi durumunda satıcı, üretici ve ithalatçı müteselsilen sorumludur.

Tüketici, garantiden doğan haklarının kullanılması ile ilgili olarak çıkabilecek uyuşmazlıklarda yerleşim yerinin bulunduğu veya tüketici işleminin yapıldığı yerdeki Tüketici Hakem Heyetine veya Tüketici Mahkemesine başvurabilir.

TEMİZLİK, BAKIM VE ONARIM BİLGİSİ

İthalatçıya karşı da kullanabilir. Satıcı, üretici ve ithalatçı tüketicinin bu hakkını kullanmasından müteselsilen sorumludur.

Tüketicinin, ücretsiz onarım hakkını kullanması halinde malın;

- Garanti süresi içinde tekrar arızalanması,

- Tamiri için gereken azami sürenin aşılması,

- Tamirinin mümkün olmadığının, yetkili servis istasyonu, satıcı, üretici veya ithalatçı tarafından bir raporla belirlenmesi durumlarında; tüketici malın bedel iadesini, ayıp oranında bedel indirimini veya imkân varsa malın ayıpsız misli ile değiştirilmesini satıcıdan talep edebilir. Satıcı, tüketicinin talebini reddedemez. Bu talebin yerine getirilmemesi durumunda satıcı, üretici ve ithalatçı müteselsilen sorumludur.

Tüketici, garantiden doğan haklarının kullanılması ile ilgili olarak çıkabilecek uyuşmazlıklarda yerleşim yerinin bulunduğu veya tüketici işleminin yapıldığı yerdeki Tüketici Hakem Heyetine veya Tüketici Mahkemesine başvurabilir.

1. Toz haznesi temizliği

① PUSH düğmesine basın ve toz kabını çıkarmak için toz kabının hafifçe yukarı kalkmasını bekleyin.

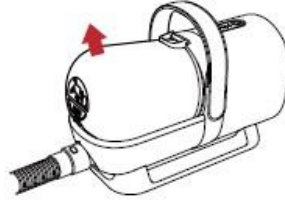

2 Toz haznesi kapağını açtıktan sonra tüyleri çıkarın ve toz haznesini temizleyin.

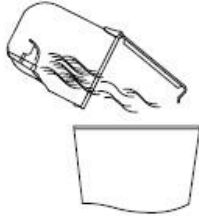

④ Toz kabı tokasını ana cihazın yuvasıyla hizalayın ve ardından toz kabının ucuna basın. Bir "tık" sesi duyulduktan sonra kurulum başarılıdır.



2. Elektrikli kesme makinesi temizliği

1 Düzelticinin ön tarafındaki bıçağı ok yönünde dışarı doğru itin.



2 Cihazı açın, vücut kürk kesme makinesi, vücut kürk kesme makinesi tutucusu, Paw düzeltici ve elektrikli kesme makinesi ana gövdesindeki kalan tüyleri emmek için hortumu kullanın.

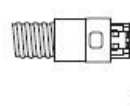

vücut kürk kesme bıçağı



vücut kürk kesme tutucusu



Pençe düzeltici



elektrikli kesme gövdesi



Elektrikli kesme makinesinin gövdesi yıkanamaz.

(Yukarıdaki resimde gövde kürk kesme bıçağı örnek olarak alınmıştır, diğer parçaların temizleme yöntemi aynıdır.)

- 3 Kırma bıçağının alt noktasını, kesme tutucusunun oyuk noktasına (resimde gösterildiği gibi) yerleştirin, bir "klik" sesi duyulana kadar kesme bıçağına bastırın, ardından kurulum başarılı olur

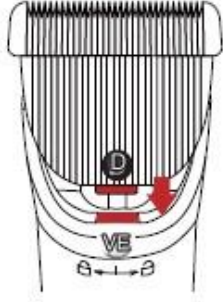

3. Filtre pamuğu temizliği

- 1 Güç kaynağını kapatın, toz kabını ve filtre pamuğu çıkarın.

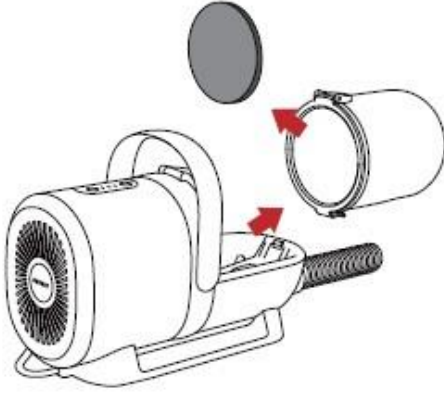

- 2 Filtre pamuğunu soğuk suyla durulayın ve hafifçe sıkın.

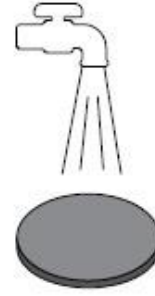

- 3 Tamamen kuruyana kadar 24 saatten fazla kuruması için havalandırılan bir yere yerleştirin.



- 4 Kurutulmuş filtre pamuğunu tekrar toz haznesine yerleştirin.



Not:

- * Filtre pamuğu düzenli olarak soğuk suyla yıkanmalıdır * Kullanım sıklığına bağlı olarak bakım periyodu da farklılık gösterir, lütfen düzenli olarak temizleyin
- * Temizlerken gücü kapatmayı ve fişi prizden çekmeyi unutmayın.
- * Filtre pamuğunu mutlaka kuruduktan sonra takın, kurumayan filtre pamuğu elektrik çarpmasına ve cihazın arızalanmasına neden olur.

4. Hepa filtre elek temizliđi

1 Gücü kapatın, toz kabını ve Hepa filtre süzgecini çıkarın

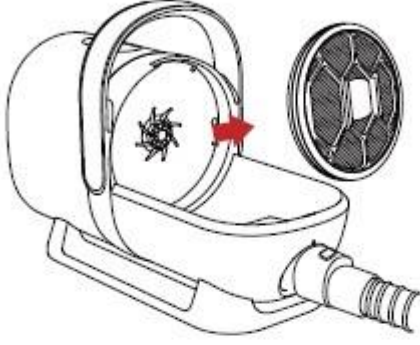

2 Hepa filtre süzgecini sođuk suyla durulayın ve yıkadıktan sonra kurutun.



3 Tamamen kuruyana kadar 24 saatten fazla kuruması için iyi havalandırılan bir alana yerleřtirin



4 Kurutulmuř Hepa filtre süzgecini tekrar takın

Not: ön taraf dıřarıya dođru bakmaktadır (harfler ön taraftadır).

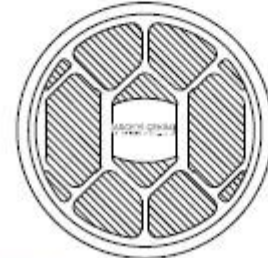
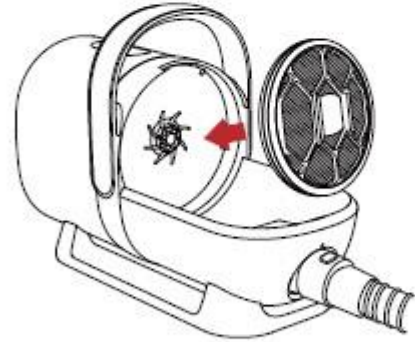

Not:

- Hepa filtre süzgeci en az ayda bir kez sođuk su ile temizlenmelidir.
- Emiřin yetersiz olması durumunda Hepa filtre süzgecinin deđiřtirilmesi tavsiye edilir.
- Bakım periyodu kullanım sıklıđına ve durumuna göre deđiřiklik gösterir. Lütfen düzenli olarak temizleyin.
- Temizlik yaparken lütfen elektriđi kesip fiřini çektiđinizden emin olun.
- Hepa filtre süzgecini kuruduktan sonra taktiđinizden emin olun. Islak Hepa filtre süzgecinin kullanılması elektrik çarpmasına ve cihazın arızalanmasına neden olabilir.

İthalatçı Firma

EVOFONE BİLGİ TEKNOLOJİLERİ SANAYİ TİCARET LİMİTED ŞİRKETİ
KEMANKEŞ KARAMUSTAFA MAH. NECATİBEY CAD.NO.66/1-66/3 BEYOĞLU –İSTANBUL
TEL: 0212 245 36 66

Üretici Firma

Ningbo iClipper Electric Appliance Co.,Ltd
Adres: No.99 Zhongxing East Road,Xikou Town,Ningbo,China



EU DECLARATION OF CONFORMITY

Apparatus/Equipment

Brand: PETKIT
 Product name: Pet Grooming Kit
 Product model.: LM4

Manufacturer of his authorized representative

Name: Ningbo iClipper Electric Appliance Co.,Ltd
 Address: No.99 Zhongxing East Road,Xikou Town,Ningbo,China
 Country: China

Manufacturers authorized EU Representative

Name:
 Address:
 Country:

This declaration of conformity is issued under the sole responsibility of the manufacturer.

Object of the declaration: Listed above

The object of the declaration described above is in conformity with the following relevant Union harmonization directives and/or legislation(s):

| | | |
|---|------------------------------|-------------------------------------|
| Radio Equipment Directive (RED) | 2014/53/EU | <input type="checkbox"/> |
| Low Voltage Directive (LVD) | 2014/35/EU | <input type="checkbox"/> |
| Electromagnetic Compatibility Directive (EMCD) | 2014/30/EU | <input checked="" type="checkbox"/> |
| Restriction of the use of certain hazardous substances (RoHS) | 2011/65/EU | <input checked="" type="checkbox"/> |
| Ecodesign Requirements for energy-related products (ErP) | 2009/125/EC | <input type="checkbox"/> |
| Machinery (MD) | 2006/42/EC | <input type="checkbox"/> |
| Toys safety | 2009/48/EC | <input type="checkbox"/> |
| Personal protective equipment (PPE) | Regulation (EU) 2016/425 | <input type="checkbox"/> |
| Construction products (CPD/CPR) | Regulation (EU) No 305/2011 | <input type="checkbox"/> |
| Cosmetic products | Regulation (EC) No 1223/2009 | <input type="checkbox"/> |
| Medical devices(MDD) | Directive 93/42/EEC | <input type="checkbox"/> |

References to the relevant harmonized standards used, including the date of the standard, or references to the other technical specifications, including the date of the specification, in relation to which conformity is declared:

| Harmonized Standard | Test Report No. | Test lab |
|--|-------------------|---|
| EN IEC 55014-1:2021 EN IEC 55014-2:2021 EN IEC 61000-3-2:2019+A1:2021 EN 61000-3-3:2013+A1:2019+A2:2021 | WTN22N10200484E | Waltek Testing Group (Ningbo) Co., Ltd. |
| EN 60335-1:2012+A11:2014+A13:2017+A1:2019+A14:2019+A2:2019+A15:2021 EN 60335-2-2:2010+A11:2012+A1:2013 EN 60335-2-8:2015+A1:2016 EN 62233:2008 | WTN22N10200479X1J | Waltek Testing Group (Ningbo) Co., Ltd. |
| IEC62321-3-1:2013, IEC 62321-4:2013/AMD1:2017, IEC62321-5:2013, IEC62321-7-1:2015, IEC62321-7-2:2017, IEC62321-6:2015, IEC62321-8:2017 | WTN22X10217276C | Waltek Testing Group (Ningbo) Co., Ltd. |

Notified Body (Optional):

Name of notified body:

Reference Number of the certificate:

4 digit notified body number:

Signed for and on behalf of Ningbo iClipper Electric Appliance Co.,Ltd
 Place and date of issue:No.99 Zhongxing East Road,Xikou Town,Ningbo,China 2023-5-1

Signature:



Title: Manager 梅强
Color Image of product:



AB UYGUNLUK BEYANI

Apparatus/Equipment

Marka: PETKIT
Ürün adı: Evcil Hayvan Bakım Seti
Ürün modeli: LM4

Üretici firma ile ilgili onun yetkili temsilci

İsim: Ningbo iClipper Elektrik Cihaz Limited Şirketi
Adres: No.99 Zhongxing Doğu Yolu, Xikou Kasabası, Ningbo, Çin
Ülke: Çin

Üreticiler yetkili AB Temsilci

İsim:
Adres:
Ülke:

Bu beyan ile ilgili uygunluk dir-dir Veriliş altında the ayak tabanı sorumluluk ile ilgili the üretici firma.

Nesnesi the deklarasyon: Listelenmiş üstünde

| İtaat etmek ile ilgili the d eb aration d escn .b e'd'üstünde _ y ile _ o _ f o ll o w n g t e k r a r e v a n t U r n a ç ı k ' h t ' d i r e c t i v e s b i r d / v e y a | Çin'de dolandırıcılık ormi t | amornza lön | mevzuat(lar) |
|--|------------------------------|--------------------------------|--------------------------|
| Radyo Teçhizat Direktif (KIRMIZI) | | 2014/53/AB | <input type="checkbox"/> |
| Düşük Gerilim Direktif (LVD) | | 2014/35/AB | <input type="checkbox"/> |
| Elektromanyetik Uyumluluk Direktif (EMCD) | | 2014/30/AB | @ |
| Kullanımın kısıtlanması belirli tehlikeli maddeler (RoHS) | | 2011/65/AB | @ |
| Ekolojik Tasarım Gereksinimleri enerjiyle ilgili ürünler (ErP) | | 2009/125/EC | <input type="checkbox"/> |
| Makineler (MD) | | 2006/42/EC | <input type="checkbox"/> |
| Oyuncaklar emniyet | | 2009/48/EC | <input type="checkbox"/> |
| Kişisel koruyucu teçhizat (KKD) | | Düzenleme (AB) 2016/425 | <input type="checkbox"/> |
| Yapı ürünler (CPD/CPR) | | Düzenleme (AB) HAYIR 305/2011 | <input type="checkbox"/> |
| Kozmetik ürünler | | Düzenleme (EC) HAYIR 1223/2009 | <input type="checkbox"/> |
| Tıbbi cihazlar(MDD) | | Direktif 93/42/EEC | <input type="checkbox"/> |

Referanslar ile the ilgili uyumlaştırılmış standartlar kullanılmış, içermek the tarih ile ilgili the standart, veya Referanslar ile the diğer teknik Şartname tarihi de dahil olmak üzere spesifikasyonlar, hangi uygunlukla ilgili beyan edilir:

| Uyumlaştırılmış Standart | Ölçek Rapor Hayır. | Test laboratuvar |
|---|---|--|
| BİR IEC 55014-1:2021 BİR IEC 55014-2:2021 BİR IEC 61000-3-2:2019+A1:2021 BİR 61000-3-3:2013+A1:2019+A2:2021 EN 60335-1:2012+A11:2014+A13:2017+A1:2019+A14:2019+A2:2019+A15:2021 BİR 60335-2-2:2010+A11:2012+A1:2013 EN 60335-2-8:2016+A1:2016 EN 62233:2008 IEC62321-3-1:2013,IEC 62321-4:2013/AMD1:2017, IEC62321-5:2015, IEC62321-6:2015, IEC62321-8:2017 | WTN22N10200484E WTN22N10200479X1J WTN22X10217278C | Waltek Test yapmak Grup (Ningbo) Şti., Ltd. Waltek Testi Grup (Ningbo) Şti., Ltd. Waltek Test yapmak Grup (Ningbo) Limited Şirketi . |

Onaylanmış Kuruluş (İsteğe Bağıl): Onaylanmış kuruluşun adı: Referans Numarası Sertifikanın 4 haneli onaylanmış kuruluş numarası:

gbo iClipper Electric Appliance Co.,Ltd
ngxing East Road, Xikou Town, Ningbo, China 2023-5-1

Adına ve adına imzalandı Nin Yer ve tarih sayı:No.99 Zho

İmza:

CE

Title: Manager 梅强
Color Image of product:



